

ルーツあがりかまちタイプ 高さH型(両手すり)

モルテン



玄関のあがりかまちでの昇り降りの動作をサポートします。

商品番号	TAISコード
27-6602-1	00054-000142
にぎり手直径：4.0×3.1cm	重さ：42.2kg
月極レンタル価格	ご利用者負担額
5,500 円	550 円

ルーツあがりかまちタイプ 高さH型(片手すり)

モルテン



玄関のあがりかまちでの昇り降りの動作をサポートします。

商品番号	TAISコード
27-6603-1	00054-000143
にぎり手直径：4.0×3.1cm	重さ：32.8kg
月極レンタル価格	ご利用者負担額
4,500 円	450 円

ルーツあがりかまちタイプ 高さL型(両手すり)

モルテン



玄関のあがりかまちでの昇り降りの動作をサポートします。

商品番号	TAISコード
27-6604-1	00054-000144
にぎり手直径：4.0×3.1cm	重さ：40.4kg
月極レンタル価格	ご利用者負担額
4,500 円	450 円

ルーツあがりかまちタイプ 高さL型(片手すり)

モルテン



玄関のあがりかまちでの昇り降りの動作をサポートします。

商品番号	TAISコード
27-6605-1	00054-000145
にぎり手直径：4.0×3.1cm	重さ：31.9kg
月極レンタル価格	ご利用者負担額
4,000 円	400 円

ルーツあがりかまちタイプ 高さH型(ステップ台付 両手すり)

モルテン



玄関のあがりかまちでの昇り降りの動作をサポートします。

商品番号	TAISコード
27-6606-1	00054-000146
ステップ台高さ：12・14・16・18cm	重さ：51.7kg
月極レンタル価格	ご利用者負担額
5,500 円	550 円

ルーツあがりかまちタイプ 高さH型(ステップ台付 片手すり)

モルテン



玄関のあがりかまちでの昇り降りの動作をサポートします。

商品番号	TAISコード
27-6607-1	00054-000147
ステップ台高さ：12・14・16・18cm	重さ：42.3kg
月極レンタル価格	ご利用者負担額
4,500 円	450 円

たちあっぷ CKA-01/CKA-02

矢崎化工

布団・ベッドからなどの、立ち上がり・姿勢保持をサポートします。



CKA-01

CKA-02

単位：cm

※サポートベルトもご用意しております。お問い合わせ下さい。



いすの立ち座りに



布団からの離床支援に

商品名	商品番号	TAISコード
たちあっぷ CKA-01	27-6329-1	00055-000071
にぎり手直径：3.2cm		重さ：11.7kg
月額レンタル価格	2,000円 <small>（税込）</small>	ご利用者負担額 200円 <small>（税込）</small>
商品名	商品番号	TAISコード
たちあっぷ CKA-02	27-6330-1	00055-000072
にぎり手直径：3.2cm		重さ：15.5kg
月額レンタル価格	2,500円 <small>（税込）</small>	ご利用者負担額 250円 <small>（税込）</small>

たちあっぷ CKA-03/CKA-04

矢崎化工

ベッドやいすからなどの、立ち上がり・姿勢保持をサポートします。

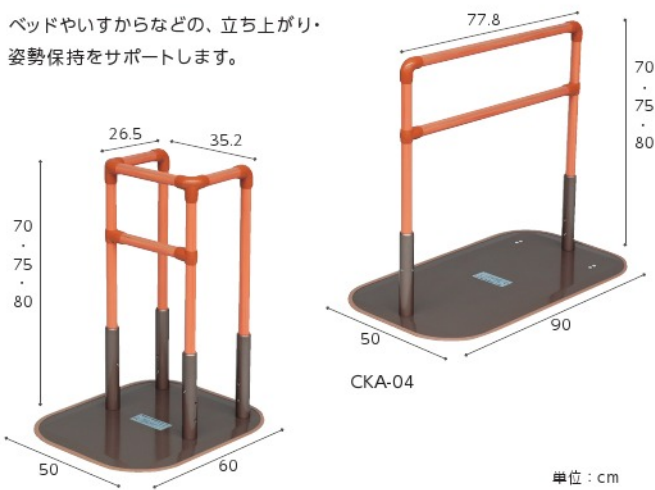

CKA-03

CKA-04

単位：cm

※サポートベルトもご用意しております。お問い合わせ下さい。



ベッドでの離床支援に

商品名	商品番号	TAISコード
たちあっぷ CKA-03	27-6331-1	00055-000073
にぎり手直径：3.2cm		重さ：15.4kg
月額レンタル価格	3,000円 <small>（税込）</small>	ご利用者負担額 300円 <small>（税込）</small>
商品名	商品番号	TAISコード
たちあっぷ CKA-04	27-6332-1	00055-000074
にぎり手直径：3.2cm		重さ：16.0kg
月額レンタル価格	2,500円 <small>（税込）</small>	ご利用者負担額 250円 <small>（税込）</small>

たちあっぷオプション

ベットでとまるくん

矢崎化工

たちあっぷの安定性をさらに向上させます。左右両側で1セット。



L字型

CKA-CA

L字型使用例

※電動ベッドとの併用はできません。
 ※ベットでとまるくんはオプションで取り付けるたちあっぷによりTAISコードが変わります。
 CKA-01:00055-000075/CKA-02:00055-000076/CKA-03:00055-000077/CKA-04:00055-000078

☎：在庫限定品。数量に限りがございます。

商品名	商品番号	TAISコード
ベットでとまるくん (L字型)	27-6477-1	※参照
サイズ：長さ17.8×幅8.5cm (片側のみの寸法)		高さ：13.1cm (片側のみの寸法)
取付可能範囲：ベッド下 2.5～34cm		重さ：556g (セットでの重さ)
月額レンタル価格	600円 <small>（税込）</small>	ご利用者負担額 60円 <small>（税込）</small>
商品名	商品番号	TAISコード
ベットでとまるくん CKA-CA	27-6339-1	※参照
サイズ：長さ17.5×幅8cm (片側のみの寸法)		高さ：4cm (片側のみの寸法)
取付可能範囲：ベッド下 5.5～25cm		重さ：約300g (セットでの重さ)
月額レンタル価格	600円 <small>（税込）</small>	ご利用者負担額 60円 <small>（税込）</small>

バディーⅡ^{ツー}〈座位用〉

モルテン

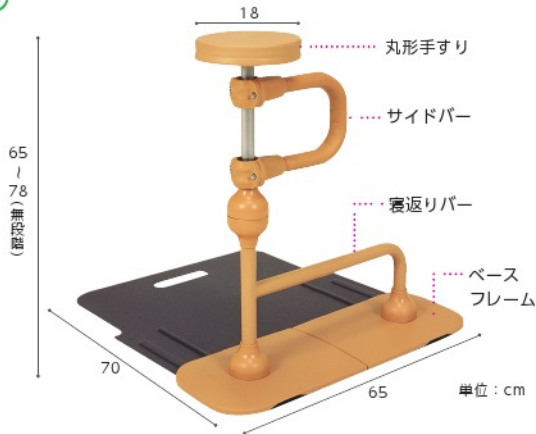

ベッドでの離床支援に

ベースフレームの上にベッドや椅子の脚部を置いて、離床動作や立ち座り動作を支援します。

商品番号 27-6341-1	TAISコード 00054-000057
にぎり手直径：2.8cm	重さ：11.5kg
月極レンタル価格 2,500 円	ご利用者負担額 250 円

バディーⅡ^{ツー}〈床用〉

モルテン



布団からの離床支援に

ベースフレームの上に布団や座布団などを置いて、離床動作や立ち座り動作を支援します。

商品番号 27-6324-1	TAISコード 00054-000056
にぎり手直径：2.8cm	重さ：11kg
月極レンタル価格 2,500 円	ご利用者負担額 250 円

バディーⅣ^{フォー}

モルテン



玄関での立ち座りに



台所での立位保持に

立った姿勢の保持や立つ・座るなどの昇降動作をサポートします。

商品番号 27-6367-1	TAISコード 00054-000068
にぎり手直径：3.5cm	重さ：15.2kg
月極レンタル価格 3,000 円	ご利用者負担額 300 円

バディーⅤ^{ファイブ}

モルテン

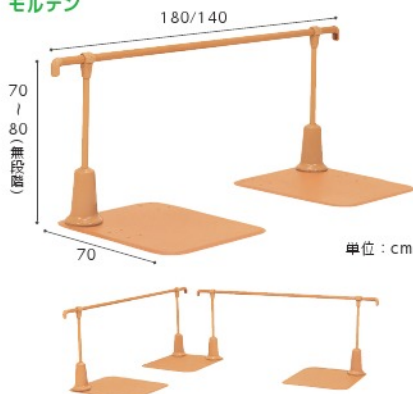

居室・廊下での移動に

廊下や室内に置くだけで歩行動作を支援します。

商品名	商品番号	TAISコード
1.8mタイプ	27-6368-1	00054-000069
にぎり手直径：3.5cm		重さ：26.5kg
月極レンタル価格 5,000 円	ご利用者負担額 500 円	
商品名	商品番号	TAISコード
1.4mタイプ	27-6369-1	00054-000069
にぎり手直径：3.5cm		重さ：26.0kg
月極レンタル価格 5,000 円	ご利用者負担額 500 円	

状況に応じて2台組み合わせることもできます。

あがりかまち用たちあっぷ
ステップ台無し(両手すり)
CKE-01-1

矢崎化工



※ステップ台もご用意しております。お問い合わせ下さい。

玄関での昇降支援に



玄関に置くだけで補助手すりが構築でき、あがりかまちの昇降をサポートします。

商品番号	27-6538-1	TAISコード	00055-000109
重さ: 32.8kg			
月額レンタル価格	6,000 円	ご利用者負担額	600 円

あがりかまち用たちあっぷ
ステップ台無し(片手すり)
CKE-02-1

矢崎化工

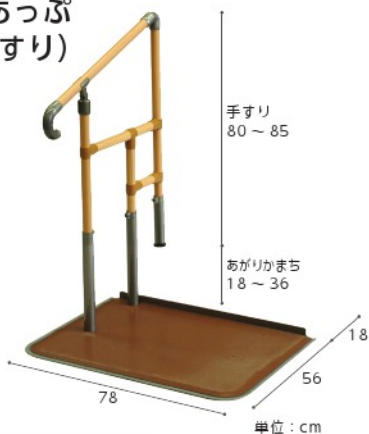

※ステップ台もご用意しております。お問い合わせ下さい。

玄関での昇降支援に



玄関に置くだけで補助手すりが構築でき、あがりかまちの昇降をサポートします。

商品番号	27-6539-1	TAISコード	00055-000110
重さ: 26.9kg			
月額レンタル価格	5,000 円	ご利用者負担額	500 円

あがりかまち用たちあっぷ
(両手すり) CKE-03

矢崎化工



玄関に置くだけで補助手すりが構築でき、あがりかまちの昇降をサポートします。

商品番号	27-6497-1	TAISコード	00055-000107
重さ: 31.8kg			
月額レンタル価格	5,000 円	ご利用者負担額	500 円

あがりかまち用たちあっぷ
(片手すり) CKE-04

矢崎化工



玄関での昇降支援に



玄関に置くだけで補助手すりが構築でき、あがりかまちの昇降をサポートします。

商品番号	27-6536-1	TAISコード	00055-000108
重さ: 26.4kg			
月額レンタル価格	4,000 円	ご利用者負担額	400 円

トイレ用手すり トイレでの立ち座りに

安寿洋式トイレ用フレーム S-はねあげR

アロン化成



取り付け可能な温水洗浄便座付の便器	取り付け可能な洋式便器
<p>操作盤の長さが25cm以下の場合</p> <p>上上面図 側面図</p> <p>25cm以下 28cm以上</p>	<p>(A) 寸法が14cm以上、40cm以下の便器に取り付け可能。 (A)は床から20cmの高さの便器の最大幅</p> <p>20cm</p>
<p>操作盤の長さが25cm以上の場合</p> <p>上上面図 側面図</p> <p>25cm以上 26cm以下 30cm以上</p>	
<p>商品番号 27-6431-1</p> <p>サイズ：幅64×奥行50cm ひじ掛け長さ：35cm</p> <p>月極レンタル価格 3,000 円</p>	<p>TAISコード 00221-000343</p> <p>ひじ掛け高さ：55・58・61・64・67・70cm (6段階) 重さ：約9kg</p> <p>ご利用者負担額 300 円</p>

安寿洋式トイレ用フレーム SUS-45

アロン化成



立ち座りをサポートする手すりを簡単に設置できます。
下記のような便器には設置できません。

1

最大幅
20

(A)寸法が19cm以上の場合 (A)は床から20cm以上の高さで便器の先端から最大幅位置までの直線距離

2

(B)の寸法が30.5cm以上の場合

3

丸みが少ない
ワンピース型便器

商品番号	TAISコード
27-6316-1	00221-000236
サイズ：幅70×奥行47cm ひじ掛け長さ：30cm	ひじ掛け高さ：55・58・61・66・71cm (5段階) 重さ：約6.4kg
月極レンタル価格 3,000 円	ご利用者負担額 300 円

バディー VI

モルテン

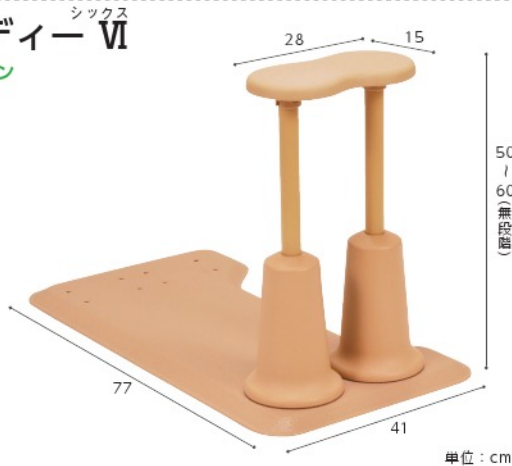

トイレでの立ち座りに
手すりの位置をトイレ内の環境に応じて左右どちらにも変更できます。

※トイレ幅が半間(90cm) 以上の場合は使用できません。

商品番号	TAISコード
27-6383-1	00054-000070
重さ：8.2kg	
月極レンタル価格 2,000 円	ご利用者負担額 200 円

安寿ポータブルトイレ用フレームささえ

アロン化成



ひじかけは冷たくなく、すべりにくいソフトな感触です。
ゆったりとした扁平形状なので、握りやすく、しっかりささえます。

商品番号	TAISコード
27-0302-1	00221-000054
重さ：8kg	
月極レンタル価格 3,000 円	ご利用者負担額 300 円

※設置可能トイレ/幅51.5cm以下、奥行54cm以下

追加手すり

モルテン



バディーVIに手すりを追加して、左右に設置することもできます。

商品番号	JANコード
27-6385-1	4905741903688
アームレストサイズ：幅15×奥行28cm	
月極レンタル価格 1,200 円	ご利用者負担額 120 円

歩行補助杖

介護保険レンタル対象品

歩行補助杖／松葉づえ、カナディアン・クラッチ、ロフストランド・クラッチ、プラットホームクラッチまたは多点杖に限る

歩行補助杖の選び方

歩行補助杖は、①歩行時に不自由な足にかかる荷重を、足の代わりに支え、②歩行バランスの調整、③歩行パターンの矯正、④歩行速度と耐久性の改善、⑤心理的な支えなどのために、一般的には、杖の握り手をしっかり持って体重を支えるように使用する福祉用具です。利用する人の身体状況に合わせた杖を選択する必要があります。また、最近ではアルミ合金を用いて軽量化が図られていますが、常に携帯して使うことを考えれば、①丈夫であること、②軽いこと、③デザインに優れていることなども選定の条件です。

※厚生労働省「介護保険における福祉用具の選定の判断基準」(H16)より抜粋

適正な杖の長さ

①一歩前に杖をついた時に、軽くひじが曲がる(150度くらい)ものを選びましょう。必ず靴をはいた状態で調節を行います。



②握りが大腿の上の端に出ている骨の突起の高さになるものを選びましょう。腰の曲がった人の場合は、曲がった姿勢で長さを決めましょう。



※上記はあくまで目安です。福祉用具専門相談員等にご相談下さい。

歩行補助杖と歩行器の種類と特長

歩行支援用具は屋内移動用と屋外移動用があります。使用場所や、痛みや筋力の低下があるか、歩行時のバランスが不安定なのか、体重をかけやすいものか、バランスを補助する面積(支持面積)が広いものかどうかを確認する

うにしましょう。握りに左右差がある方や、拘縮のある方は、福祉用具専門相談員や理学療法士、作業療法士等専門家に相談するようにしましょう。



四点杖

四本に分岐した脚とひとつのグリップを備えた杖のことをいい脚部の広さによって安定性が変わります。杖のつき方は、四点すべてが床面につくように垂直に杖をつけて歩行します。



固定式歩行器 (キャスター無・有)

四脚のフレーム構造でできている歩行補助具で、四点杖よりも支持面積が広く安定があり、グリップで支える荷重も四点杖よりも多くかけることができます。



屋内用四輪歩行車

四脚に車輪を付けたもので、前輪は自在輪、後輪は固定輪となっています。手(もしくは前腕)で体重をかけるところが馬蹄型をしているものは馬蹄形歩行車とも言います。



サイドウォーカー

他点杖よりも安定性があります。広く平らな場所での使用に適しており、歩行訓練にも利用できます。



交互式歩行器

固定式歩行器と同様四点杖よりも支持面積が広く安定があります。左右のフレームが個々に動かせるので、歩く時には左右交互に動かし、右側の歩行器・左足・左側の歩行器・右足の4回の動作の歩行となります。



屋内用六輪歩行車

四輪歩行車の形状に車輪が六輪着いたものです。中央の車輪を中心として回転することができるので小回りが利きます。

用具の役割	屋内移動		屋外移動
	痛み・筋力低下	バランスが不安定	
軽く支えるものが必要	四点杖 サイドウォーカー 固定式歩行器 (キャスター無・有)	固定式歩行器 (キャスター無・有) 交互式歩行器	歩行車
かなり支えるものが必要	屋内用四輪歩行車 屋内用六輪歩行車		車いす
支えがあっても歩行が困難	車いす		

※上記表を参考に、使用目的、使用場所等をふまえ歩行補助杖、歩行器を選びましょう。

テトラ・ケイン(青墨)

田辺プレス

非課税



右・左の切替えができてにぎりやすいオリジナルグリップ。左右両用。

サイズ	商品番号	TAISコード
S	24-5449-0	01105-000001
重さ：約 440g		
サイズ	商品番号	TAISコード
M	24-5450-0	01105-000001
重さ：約 460g		
月極レンタル価格	1,000 円	ご利用者負担額 100 円

オールカーボンクオッドケイン四点式

島製作所

非課税



超軽量400gの4点杖です。最低高60.5cmで、身長の高い方にも対応します。左右両用。

カラー	商品番号	TAISコード
格子BR	24-5467-0	00576-000031
重さ：約 400g		
月極レンタル価格	1,000 円	ご利用者負担額 100 円

四点杖 CMS-40S

松永製作所

非課税

身長の高い方にも使いやすい長めのサイズ。左右両用。



商品番号	TAISコード
24-5303-0	00066-000222
重さ：980g	
月極レンタル価格	1,000 円
ご利用者負担額 100 円	

四脚杖 TY142S

日進医療器

非課税

小柄な方も使いやすい軽量、コンパクトタイプ。左右両用。



商品番号	TAISコード
24-0201-0	00175-000270
重さ：800g	
月極レンタル価格	1,000 円
ご利用者負担額 100 円	

サイドウォーカー

ミキ

脚部伸縮タイプ。歩行訓練にも向いています。



サイドウォーカーの使い方(左側にまひのある場合)

サイドウォーカーは右手で持ちます。

- ①サイドウォーカーを前に出す ▶
 - ②左足を出す ▶
 - ③右足を出す
- この動きを繰り返して進みます。

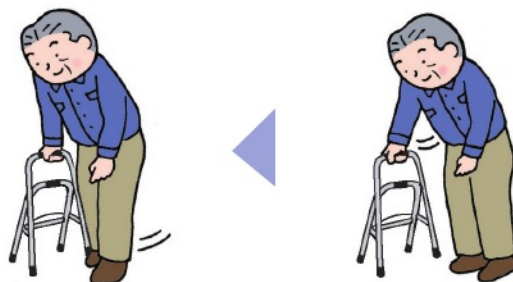

商品番号	TAISコード
24-5304-0	00122-000118
折りたたみ時：全幅 41.5 ~ 44 × 奥行 7 × 全高 78 ~ 90.5cm 重さ：2kg	
月極レンタル価格	1,000 円
ご利用者負担額 100 円	

歩行器

介護保険レンタル対象品

歩行器／歩行が困難な者の歩行機能を補う機能を有し、移動時に体重を支える構造を有するものであって、次のいずれかに該当するものに限る

- 車輪を有するものにあつては、体の前および左右を囲む把手等を有するもの
- 四脚を有するものにあつては、上肢で保持して移動させることが可能なもの

歩行器の高さの決め方

一般的には脚の付け根部(大転子)や手首の突起部(尺骨莖状突起)に合わせて歩行器の高さを調節すると言われています。ご利用者様のお身体の状態に合わせて、楽な立位で歩行器のグリップを握り、軽く肘を曲げた状態に調節すると力が入りやすくなります。また、肘が伸びきった状態に高さを設定するとストッパーが作動するタイプの場合、歩行器に荷重をかけることができず、膝などに負担がかかる原因となります。

高さ決めの際、室内で高さを調節すると、屋外で高さが合っていない…?! となる場合があります。屋外で使用される場合は“くつ”の高さを忘れずに考慮してください。

※ご利用にあたって、専門家（医師、理学療法士、介護福祉士、ケアマネジャー、福祉用具専門相談員等）にご相談ください。



資料提供：イーストアイ

セーフティーアームウォーカー

イーストアイ

非課税 折りたたみ



立ち上がりの動作をサポートする下段グリップがついています。安定性のある固定型。

屋内外兼用

サイズ	商品番号	TAISコード
ミニ	23-5506-0	00465-000037
折りたたみ時：幅 54 × 奥行 10 × 高さ 60.5cm		重さ：2.7kg
月極レンタル価格	2,000 円	ご利用者負担額 200 円

屋内外兼用

サイズ	商品番号	TAISコード
スタンダード	23-5516-0	00465-000036
折りたたみ時：幅 56 × 奥行 11 × 高さ 68cm		重さ：2.8kg
月極レンタル価格	2,000 円	ご利用者負担額 200 円

屋内向

サイズ	商品番号	TAISコード
SS	23-5742-0	00465-000043
折りたたみ時：幅 45.5 × 奥行 10.5 × 高さ 60cm		重さ：2.5kg
月極レンタル価格	2,000 円	ご利用者負担額 200 円

セーフティーアームウォーカー Cタイプ

イーストアイ

非課税 折りたたみ 屋内向

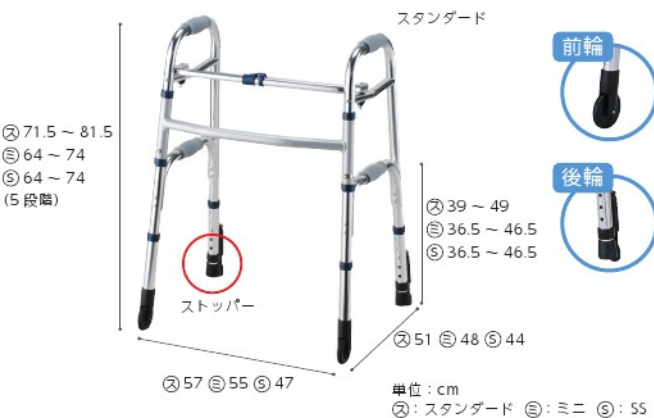

前脚が1方向に固定されており、ゆっくり歩行できます。体重をかけると作動するストッパー付き。

サイズ	商品番号	TAISコード
ミニ	23-5507-0	00465-000040
折りたたみ時：幅 57 × 奥行 10 × 高さ 66cm		重さ：2.9kg
月極レンタル価格	2,500 円	ご利用者負担額 250 円

サイズ	商品番号	TAISコード
スタンダード	23-5552-0	00465-000025
折りたたみ時：幅 60 × 奥行 11 × 高さ 73.5cm		重さ：3.1kg
月極レンタル価格	2,500 円	ご利用者負担額 250 円

サイズ	商品番号	TAISコード
SS	23-5743-0	00465-000044
折りたたみ時：幅 49 × 奥行 10.5 × 高さ 65.5cm		重さ：2.7kg
月極レンタル価格	2,500 円	ご利用者負担額 250 円

特殊寝台・付属品 床ずれ防止用具 体位変換器 手すり 歩行補助杖 車いす・車いす付属品 スロープ 移動用リフトつり具 認知症老人徘徊感知器